

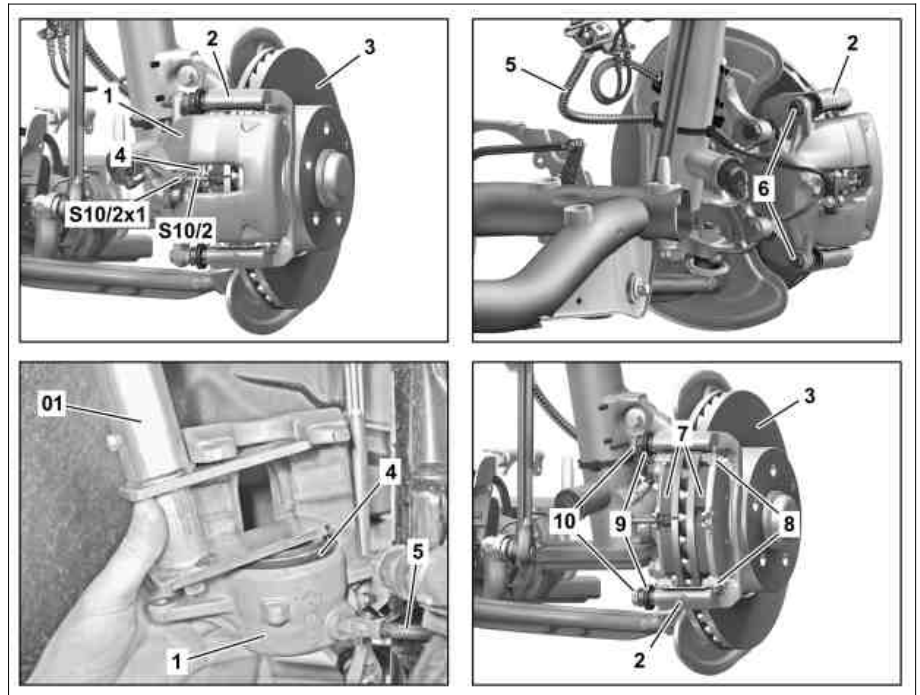







Type **172 (sauf 172.466/475)**
Avec support d'étrier de frein non partagé

- 01 Dispositif pour repousser les plaquettes
1 Étrier de frein
2 Support d'étrier de frein
3 Disque de frein
4 Soufflet antipoussière
5 Flexible de frein
6 Vis
7 Garnitures de frein
8 Plaques à ressort
9 Soufflet
10 Axe coulissant
S10/2 Capteur d'usure garniture de frein avant droit
S10/2x1 Connecteur électrique capteur d'usure des garnitures de frein avant droit



P42.10-2869-06

Danger !	Risque de blessures à la peau et aux yeux lors de la manipulation d'objets très chauds ou incandescents.	Porter des gants de protection, des vêtements de protection et le cas échéant des lunettes de protection.	AS00.00-Z-0002-01A
Danger !	Risque d'intoxication en cas d'ingestion de liquide de frein. Risque de blessures en cas de contact ou de projection de liquide de frein dans l'œil.	Ne verser le liquide de frein que dans des récipients appropriés et étiquetés en conséquence. Porter des vêtements et des lunettes de protection pour manipuler le liquide de frein.	AS42.50-Z-0001-01A
	Remarques relatives aux vis et écrous autobloquants		AH00.00-N-0001-01A
	Remarques concernant le liquide de frein		AH42.50-P-0001-01A
	Remarques concernant les travaux de réparation sur le système de freinage		AH42.00-P-0003-01A
	Remarques relatives à la dépose des palpeurs du témoin d'usure des garnitures de frein		AH42.10-P-0003-01CW
	Nettoyer		
1	Nettoyer la zone située autour du bouchon du réservoir d'expansion de liquide de frein		
	Déposer		
2	Dévisser le bouchon du réservoir d'expansion pour le liquide de frein et aspirer un peu de liquide de frein	Pour empêcher le réservoir de déborder au retour des pistons de frein.	
3	Démonter les roues complètes avant		AP40.10-P-4050V
	Débrancher le capteur d'usure de garniture de frein avant droit (S10/2) du connecteur électrique du capteur d'usure de garniture de frein avant droit (S10/2x1)		
5	Détacher les vis (6) sur les axes coulissants (10)	Maintenir l'axe coulissant (10). Axe de guidage étrier de frein sur support d'étrier de frein	*BA42.10-P-1004-10J
6	Retirer l'étrier de frein (1) du support d'étrier de frein (2)	Ne pas solliciter le flexible de frein (5) en traction ni le plier. Fixer l'étrier de frein (1) au véhicule sans contrainte afin de délester le flexible de frein (5). Dans le cas contraire, le flexible de frein (5) sera endommagé.	

		<p>i Ne pas démonter le flexible de frein (5).</p> <p>i Pose: Faire passer le capteur d'usure de garniture de frein avant droit (S10/2) par l'ouverture de l'étrier de frein droit (1).</p>	
7	Retirer les garnitures de frein (7) du support d'étrier de frein (2)	<p>i Pose: Seul le montage par jeu de garnitures de frein homologuées par Mercedes-Benz (7) est autorisé.</p> <p>i Pose: Ne pas appliquer de pâte pour plaquette de frein ni de lubrifiant sur les garnitures de frein (7) et les étriers de frein (1) !</p> <p>i Les garnitures de frein (7) doivent être éliminées comme des déchets spéciaux. Les services publics locaux sont chargés d'indiquer si une éventuelle élimination des déchets des entreprises pourrait aussi être permise dans le cadre de celle des déchets des particuliers.</p>	
8	Retirer le capteur d'usure de garniture de frein avant droit (S10/2) de la garniture de frein (7)	i Pose: Remplacer le capteur d'usure de la garniture de frein avant droit défectueux (S10/2).	
	Mesurer		
9	Contrôler l'état des garnitures de frein (7) et mesurer l'usure	<p>En cas de besoin :</p> <p style="text-align: center;">↓</p> <p>Remplacer les garnitures de frein (7)</p>	AP42.10-P-4253A
10	Contrôler l'état du disque de frein (3) et mesurer l'usure	<p>En cas de besoin :</p> <p style="text-align: center;">↓</p> <p>Remplacer les disques de frein (3)</p>	AP42.10-P-4258V AR42.10-P-0220W
11	Contrôler si l'étrier de frein (1) et le soufflet antipoussière (4) sont endommagés sur le piston de frein et les remplacer si nécessaire		AR42.10-P-0070W
12	Contrôler si les soufflets (9) sont endommagés et correctement positionnés ainsi que la mobilité de l'axe coulissant (10), remplacer si nécessaire		AR42.10-P-0070W
	Poser		
13	Repousser le piston de frein avec le dispositif de remise en place (01)	<p> Dispositif pour repousser les plaquettes</p> <p>En cas de piston de frein grippé</p> <p style="text-align: center;">↓</p> <p>Remplacer l'étrier de frein (1)</p>	*000589524300 AR42.10-P-0070W
	Nettoyer		
14	Nettoyer les surfaces d'appui des garnitures de frein (7) sur l'étrier de frein (1) et le support d'étrier de frein (2)	<p> Ne pas endommager le soufflet antipoussière (4) sur le piston de frein. Ne pas utiliser d'objets tranchants ou pointus. Dans le cas contraire, l'étrier de frein (1) ou le support d'étrier de frein (2) sera endommagé. Nettoyant de montage</p>	*BR00.45-Z-1028-04A
15	Effectuer la pose dans l'ordre inverse		
 Danger !	Risque d'accident en remettant le véhicule en marche à cause de la mauvaise efficacité des freins à la première utilisation du frein de service après la réparation	Avant la mise en service du véhicule, actionner la pédale de frein plusieurs fois jusqu'à ce que la pression soit établie et maintenue dans le système de freinage.	AS42.50-Z-0002-01A
16	Actionner plusieurs fois la pédale de frein jusqu'à ce que les garnitures de frein (7) soient en appui contre les disques de frein (3)	i Une ferme résistance doit être sensible au niveau de la pédale de frein.	
	Contrôler		
17	Contrôler le niveau de liquide dans le réservoir d'expansion de liquide de frein, le rectifier en cas de besoin		AP42.10-P-4210V
18	Effectuer le test de freinage au banc d'essai		AP42.00-P-4290BA

Numéro	Désignation			Type 172
BA42.10-P-1004-10J	Axe de guidage étrier de frein sur support d'étrier de frein	M8 × 28	Nm	34
		M8 × 70	Nm	29
		M10	Nm	-

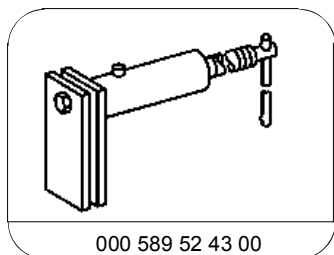

000 589 52 43 00

Dispositif pour repousser les plaquettes

Matériel de réparation

Numéro	Désignation	Réf.
BR00.45-Z-1028-04A	Nettoyant de montage	Adolf Würth GmbH & Co. KG Reinhold-Würth-Str. 12-17 74653 Künzelsau-Gaisbach Allemagne Téléphone : +49 7940 15-0 Fax : +49 7940 15-1000 www.wuerth.de